



LISTA DE PRECIOS ILUMINACION INTERIORES

Vigente a partir del 01 de Agosto 2020

LAMPAR ALED MULTICOLOR WIFI

- 30,000 Horas de vida
 - Ilumina tu espacio con luz cálida, fría o con el color de tu elección. Hazlo de manera remota desde tu dispositivo móvil
 - Compatible con Android e IOS
- Características**
- Tensión: 100 V~ / 240 V~
 - Frecuencia: 50 Hz / 60 Hz



- Base E26 / E27
- WiFi
- RGB
- Atenuable a través de la App
- 160° Rango de Iluminación

Código	Catálogo	Consumo	Empaque	Precio Unitario
618237	IUSMART/8/WIFI	8W	5	325.00

LAMPARA LED

- 15,000 Horas de vida (14 años*)
- Características**
- Tensión: 110 V~ / 130 V~
 - Frecuencia: 50 Hz / 60 Hz

TEMP. DE COLOR LUZ CALIDA 3 000 K
HASTA 90% AHORRO DE ENERGIA



Código	Potencia	Equivalencia	Lúmenes	Empaque	Precio Unitario
619094	5 W	40 W	450	Caja	19.69
619098	9 W	60 W	810	Caja	20.50

LAMPARA LED

- 15,000 Horas de vida (14 años*)
- Características**
- Tensión: 110 V~ / 130 V~
 - Frecuencia: 50 Hz / 60 Hz

TEMP. DE COLOR LUZ BLANCA 6 500 K
HASTA 90% AHORRO DE ENERGIA



Código	Potencia	Equivalencia	Lúmenes	Empaque	Precio Unitario
619093	5 W	40 W	450	Caja	19.69
619097	9 W	60 W	810	Caja	20.50

LAMPARA LED A19 LUZ CALIDA

- 25,000 Horas de vida (23 años*)
- Características**
- Tensión: 100 V~ / 277 V~
 - Frecuencia: 50 Hz / 60 Hz

TEMP. DE COLOR LUZ CALIDA 3 000 K
HASTA 90% AHORRO DE ENERGIA



- LED Samsung
- Base E27

Código	Potencia	Equivalencia	Lúmenes	Empaque	Precio Unitario
618130	5 W	40 W	450	Blister	30.00
618132	9 W	60 W	810	Blister	34.00
618309	5 W	40 W	450	Caja	28.00
618311	9 W	60 W	810	Caja	32.00

LAMPARA LED A19 LUZ BLANCA

- 25,000 Horas de vida (23 años*)
- Características**
- Tensión: 100 V~ / 277 V~
 - Frecuencia: 50 Hz / 60 Hz

TEMP. DE COLOR LUZ BLANCA 6 500 K
HASTA 90% AHORRO DE ENERGIA



- LED Samsung
- Base E27

Código	Potencia	Equivalencia	Lúmenes	Empaque	Precio Unitario
618131	5 W	40 W	450	Blister	30.00
618133	9 W	60 W	810	Blister	34.00
618310	5 W	40 W	450	Caja	28.00
618312	9 W	60 W	810	Caja	32.00
618317	9 W	60 W	810	3 pk	90.00

LAMPARA LED OVNI

- 25,000 Horas de vida (23 años*)
- Características**
- Tensión: 100 V~ / 277 V~
 - Frecuencia: 50 Hz / 60 Hz

TEMP. DE COLOR LUZ BLANCA 6 500 K
HASTA 90% AHORRO DE ENERGIA

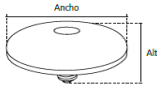

- Base E27

Código	Potencia	Lúmenes	Ancho	Alto	Empaque	Precio Unitario
618139	16 W	1,500	15 cm	8.2 cm	1 / 6	160.00
618141	20 W	2,000	20 cm	8.7 cm	1 / 6	210.00

LAMPARA LED PAR

- 25,000 Horas de vida (23 años*)
- Características**
- Tensión: 100 V~ / 277 V~
 - Frecuencia: 50 Hz / 60 Hz

TEMP. DE COLOR LUZ BLANCA 6 500 K
HASTA 90% AHORRO DE ENERGIA



- Base E27

Código	Potencia	Equivalencia	Lúmenes	Empaque	Precio Unitario
618153	5.5 W	PAR20	560	5	83.00
618155	8.5 W	PAR30	720	5	138.00
618157	11.5 W	PAR30	900	5	183.00

LAMPARA LED MR16

- 25,000 Horas de vida (23 años*)
- Características**
- Tensión: 100 V~ / 277 V~
 - Frecuencia: 50 Hz / 60 Hz

TEMP. DE COLOR LUZ CALIDA 3 000 K
HASTA 90% AHORRO DE ENERGIA



- Base GU5.3



- Base GU10

Código	Potencia	Equivalencia	Base	Lúmenes	Empaque	Precio Unitario
618144	5 W	50 W	GU3	400 lm	5	40.00
618146	5 W	50 W	GU10	400 lm	5	42.00

LAMPARA LED MR16

- 25,000 Horas de vida (23 años*)
- Características**
- Tensión: 100 V~ / 277 V~
 - Frecuencia: 50 Hz / 60 Hz

TEMP. DE COLOR LUZ BLANCA 6 500 K
HASTA 90% AHORRO DE ENERGIA



- Base GU5.3



- Base GU10

Código	Potencia	Equivalencia	Base	Lúmenes	Empaque	Precio Unitario
618145	5 W	50 W	GU3	400 lm	5	40.00
618147	5 W	50 W	GU10	400 lm	5	42.00

TUBOS

LAMPARA LED TUBO T8 VIDRIO TRANSPARENTE

25,000 Horas de vida (23 años*)

Características

- Tensión: 100 V~ / 277 V~
- Frecuencia: 50 Hz / 60 Hz



TEMP. DE COLOR
LUZ BLANCA 6 500 K

HASTA
50% AHORRO
DE ENERGÍA



Código	Potencia	Lúmenes	Longitud	Empaque	Precio Unitario
618186	9 W	855	60 CM	25	64.43
618188	18 W	1710	120 CM	25	84.19

LAMPARA LED TUBO T8 VIDRIO OPALINO

25,000 Horas de vida (23 años*)

Características

- Tensión: 100 V~ / 277 V~
- Frecuencia: 50 Hz / 60 Hz



TEMP. DE COLOR
LUZ BLANCA 6 500 K

HASTA
50% AHORRO
DE ENERGÍA



Código	Potencia	Lúmenes	Longitud	Empaque	Precio Unitario
618240	9 W	855	60 CM	25	64.43
618242	18 W	1710	120 CM	25	84.19

REGLETAS

REGLETAS T5 LED

30,000 Horas de vida (28 años*)

Características

- Tensión: 85 V~ / 265 V~
- Frecuencia: 50 Hz / 60 Hz



TEMP. DE COLOR
LUZ BLANCA 6 500 K

HASTA
50% AHORRO
DE ENERGÍA



Código	Potencia	Lúmenes	Empaque	Precio Unitario	Código	Potencia	Lúmenes	Empaque	Precios Unitario	Código	Potencia	Lúmenes	Empaque	Precio Unitario
618438	9 W	700	25	110.00	618439	18 W	1400	25	130.00	618440	24 W	2160	25	172.00

GABINETES

GABINETE CON TUBO LED 18 W 60 CM

25,000 Horas de vida (23 años*)

Características

- Tensión: 100 V~ / 277 V~
- Frecuencia: 50 Hz / 60 Hz

TEMP. DE COLOR
LUZ BLANCA 6 500 K

HASTA
50% AHORRO
DE ENERGÍA

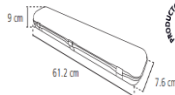

Tubos de LED incluidos

Clips de instalación incluidos



GABINETE CON TUBO LED 36 W 120 CM

25,000 Horas de vida (23 años*)

Características

- Tensión: 100 V~ / 277 V~
- Frecuencia: 50 Hz / 60 Hz

TEMP. DE COLOR
LUZ BLANCA 6 500 K

HASTA
50% AHORRO
DE ENERGÍA

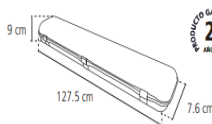

Tubos de LED incluidos

Clips de instalación incluidos



GABINETE CON TIRA LED 36 W 120 CM

30,000 Horas de vida (28 años*)

Características

- Tensión: 85 V~ / 265 V~
- Frecuencia: 50 Hz / 60 Hz

TEMP. DE COLOR
LUZ BLANCA 6 500 K

HASTA
50% AHORRO
DE ENERGÍA

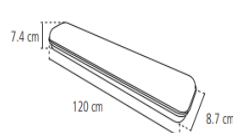

Tira de LED incluidos

Clips de instalación incluidos



Código	Potencia	Lúmenes	Empaque	Precio Unitario	Código	Potencia	Lúmenes	Empaque	Precios Unitario	Código	Potencia	Lúmenes	Empaque	Precio Unitario
618191	18 W	1710	1	440.00	618192	36 W	3420	1	540.00	618245	36 W	2880	1	510.00

LUMINARIA LED PANEL 35 W CON TENSORES

>30,000 Horas de vida (28 años*)
Características
 >Tensión: 85 V~ / 265 V~
 >Frecuencia: 50 Hz / 60 Hz

TEMP. DE COLOR
 LUZ BLANCA 6 500 K
 HASTA
50% AHORRO DE ENERGÍA

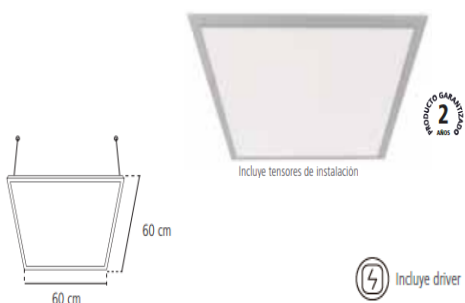

Código	Potencia	Lúmenes	Medidas	Empaque	Precio Unitario
618182	35 W	3600	60 x 60 x .8 cm	1	821.52

LUMINARIA LED PANEL 60 W CON TENSORES

>30,000 Horas de vida (28 años*)
Características
 >Tensión: 85 V~ / 265 V~
 >Frecuencia: 50 Hz / 60 Hz

TEMP. DE COLOR
 LUZ BLANCA 6 500 K
 HASTA
50% AHORRO DE ENERGÍA

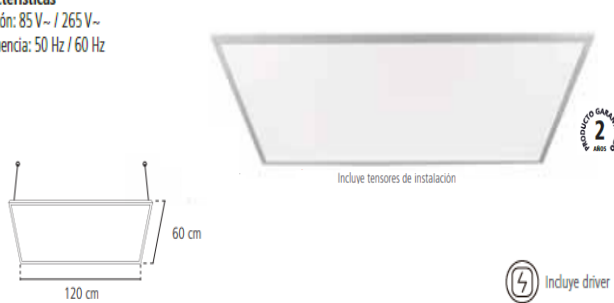

Código	Potencia	Lúmenes	Medidas	Empaque	Precio Unitario
618184	60 W	5000	120 x 60 x .8 cm	1	1,740.00

PLAFON LED MATE PARA SOBREPONER

>25,000 Horas de vida (23 años*)
Características
 >Tensión: 100 V~ / 277 V~
 >Frecuencia: 50 Hz / 60 Hz

TEMP. DE COLOR
 LUZ BLANCA 6 500 K
 HASTA
90% AHORRO DE ENERGÍA



Código	Potencia	Lúmenes	Empaque	Precio Unitario
618167	15 W	1,250 lm	1 / 6	386.00

PLAFON LED BRILLANTE MATE PARA SOBREPONER

>25,000 Horas de vida (23 años*)
Características
 >Tensión: 100 V~ / 277 V~
 >Frecuencia: 50 Hz / 60 Hz

TEMP. DE COLOR
 LUZ BLANCA 6 500 K
 HASTA
90% AHORRO DE ENERGÍA



Código	Potencia	Lúmenes	Empaque	Precio Unitario
618169	15 W	1,250 lm	1 / 6	386.00

DOWNLIGHTS

LUMINARIA LED REDONDA PARA EMPOTRAR

>30,000 Horas de vida (28 años*)
Características
 >Tensión: 85 V~ / 265 V~
 >Frecuencia: 50 Hz / 60 Hz

TEMP. DE COLOR
 LUZ CALIDA 3 000 K
 HASTA
90% AHORRO DE ENERGÍA

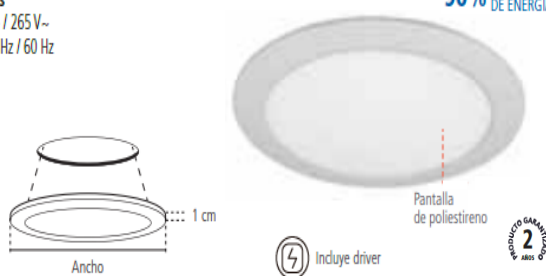

Código	Potencia	Lúmenes	Longitud	Empaque	Precio Unitario
618486	3 W	180	8.5 CM	4	59.73
618487	6 W	420	12 CM	4	92.60
618488	12 W	960	17 CM	3	116.72
618489	18 W	1440	22.5 CM	2	139.09

LUMINARIA LED REDONDA PARA EMPOTRAR

>30,000 Horas de vida (28 años*)
Características
 >Tensión: 85 V~ / 265 V~
 >Frecuencia: 50 Hz / 60 Hz

TEMP. DE COLOR
 LUZ BLANCA 6 500 K
 HASTA
90% AHORRO DE ENERGÍA

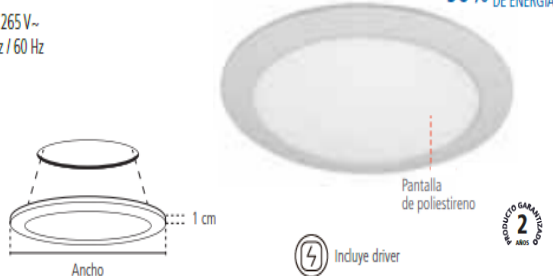

Código	Potencia	Lúmenes	Longitud	Empaque	Precio Unitario
618087	3 W	180	8.5 CM	4	63.72
618088	6 W	420	12 CM	4	98.76
618089	12 W	960	17 CM	3	143.66
618090	18 W	1440	22.5 CM	2	185.46

LUMINARIA LED CUADRADA PARA EMPOTRAR

30,000 Horas de vida (28 años*)

Características

Tensión: 85 V~ / 265 V~

Frecuencia: 50 Hz / 60 Hz

TEMP. DE COLOR
LUZ CALIDA 3 000 K

HASTA
90%
AHORRO
DE ENERGÍA

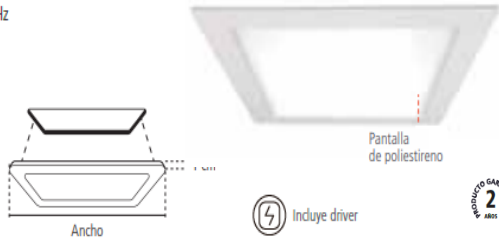

Código	Potencia	Lúmenes	Longitud	Empaque	Precio Unitario
618490	3 W	180	8.5 CM	4	62.00
618491	6 W	420	12 CM	4	95.93
618492	12 W	960	17 CM	3	123.95
618493	18 W	1440	22.5 CM	2	146.91

LUMINARIA LED CUADRADA PARA EMPOTRAR

30,000 Horas de vida (28 años*)

Características

Tensión: 85 V~ / 265 V~

Frecuencia: 50 Hz / 60 Hz

TEMP. DE COLOR
LUZ BLANCA 6 500 K

HASTA
90%
AHORRO
DE ENERGÍA



Código	Potencia	Lúmenes	Longitud	Empaque	Precio Unitario
618091	3 W	180	8.5 CM	4	66.12
618092	6 W	420	12 CM	4	102.33
618093	12 W	960	17 CM	3	152.54
618094	18 W	1440	22.5 CM	2	195.90

LUMINARIA LED REDONDA PARA SOBREPONER

30,000 Horas de vida (28 años*)

Características

Tensión: 85 V~ / 265 V~

Frecuencia: 50 Hz / 60 Hz

TEMP. DE COLOR
LUZ CALIDA 3 000 K

HASTA
90%
AHORRO
DE ENERGÍA

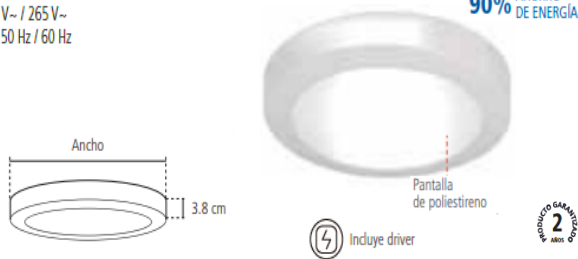

Código	Potencia	Lúmenes	Ancho	Empaque	Precio Unitario
618478	6 W	420	12 CM	2	99.40
618480	12 W	960	17 CM	2	149.62
618482	18 W	1440	22.5 CM	2	195.43

LUMINARIA LED REDONDA PARA SOBREPONER

30,000 Horas de vida (28 años*)

Características

Tensión: 85 V~ / 265 V~

Frecuencia: 50 Hz / 60 Hz

TEMP. DE COLOR
LUZ BLANCA 6 500 K

HASTA
90%
AHORRO
DE ENERGÍA

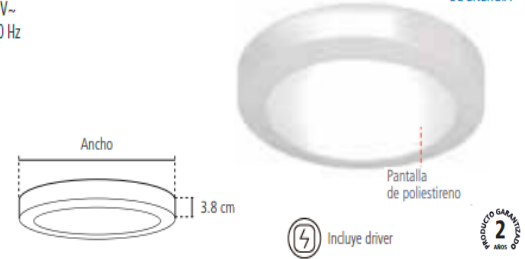

Código	Potencia	Lúmenes	Ancho	Empaque	Precio Unitario
618158	6 W	420 lm	12 CM	2	106.03
618160	12 W	960 lm	17 CM	2	159.58
618162	18 W	1440 lm	22.5 CM	2	208.46

LUMINARIA LED CUADRADA PARA SOBREPONER

30,000 Horas de vida (28 años*)

Características

Tensión: 85 V~ / 265 V~

Frecuencia: 50 Hz / 60 Hz

TEMP. DE COLOR
LUZ CALIDA 3 000 K

HASTA
90%
AHORRO
DE ENERGÍA

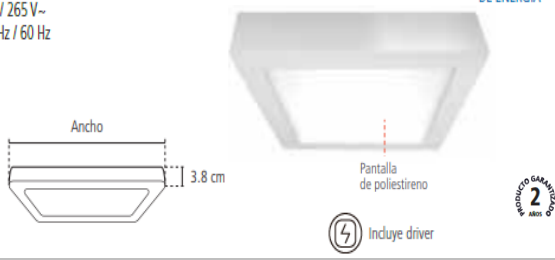

Código	Potencia	Lúmenes	Ancho	Empaque	Precio Unitario
618479	6 W	420	12 CM	2	107.61
618481	12 W	960	17 CM	2	157.33
618483	18 W	1440	22.5 CM	2	202.69

LUMINARIA LED CUADRADA PARA SOBREPONER

30,000 Horas de vida (28 años*)

Características

Tensión: 85 V~ / 265 V~

Frecuencia: 50 Hz / 60 Hz

TEMP. DE COLOR
LUZ BLANCA 6 500 K

HASTA
90%
AHORRO
DE ENERGÍA

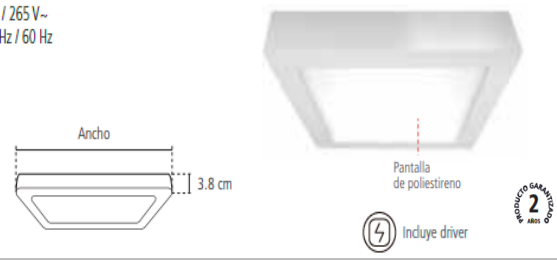

Código	Potencia	Lúmenes	Ancho	Empaque	Precio Unitario
618159	6 W	420 lm	12 CM	2	114.79
618161	12 W	960 lm	17 CM	2	167.81
618163	18 W	1440 lm	22.5 CM	2	216.20

REFLECTORES

REFLECTOR LED EXTERIOR SLIM

➤ **30,000 Horas de vida (28 años*)**

Características

- Tensión: 85 V~ / 265 V~
- Frecuencia: 50 Hz / 60 Hz

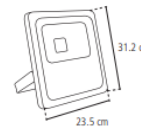
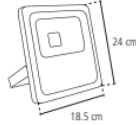
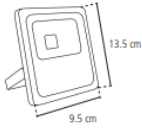

TEMP. DE COLOR
LUZ BLANCA 6 500 K
HASTA
70% AHORRO
DE ENERGÍA

IP66

ADOPCIÓN GARANTÍA
3 AÑOS

Código	Potencia	Lúmenes	Ancho	Alto	Empaque	Precio Unitario
618095	10 W	600	9.5 cm	13.5 cm	10	176.00
618096	30 W	2100	18.5 cm	14.0 cm	5	378.00
618097	50 W	4000	23.5 cm	31.2 cm	5	480.00

ARBOTANTES

ARBOTANTE LED CON SENSOR PARA EXTERIORES

➤ **25,000 Horas de vida (23 años*)**

Características

- Tensión: 100 V~ / 277 V~
- Frecuencia: 50 Hz / 60 Hz



TEMP. DE COLOR
LUZ CÁLIDA 3 000 K
HASTA
90% AHORRO
DE ENERGÍA

IP65

ADOPCIÓN GARANTÍA
2 AÑOS

Código	Potencia	Lúmenes	Medidas	Empaque	Precio Unitario
618574	5 W	250	22 x 11.3 x 5.8 CMS	20	609.00

ARBOTANTE LED PARA EXTERIORES

➤ **25,000 Horas de vida (23 años*)**

Características

- Tensión: 100 V~ / 277 V~
- Frecuencia: 50 Hz / 60 Hz



TEMP. DE COLOR
LUZ CÁLIDA 3 000 K
HASTA
90% AHORRO
DE ENERGÍA

IP65

ADOPCIÓN GARANTÍA
2 AÑOS

Código	Potencia	Lúmenes	Medidas	Empaque	Precio Unitario
618562	9 W	729	25x11x5.5 CMS	20	365.00
618568	9 W	729	22 x 5.5 CMS RED	20	416.00

LUCES DE NOCHE

LUZ DE NOCHE LED CON FOTOCELDA

➤ LED de ahorro de energía

➤ **100,000 Horas de vida**

Características

- Tensión: 120 V~
- Frecuencia: 60 Hz



Fotocelda que detecta la luz del día

! Próximamente

ADOPCIÓN GARANTÍA
2 AÑOS

LUZ DE NOCHE LED CON FOTOCELDA Y USB

➤ LED de ahorro de energía

➤ **100,000 Horas de vida**

Características

- Tensión: 120 V~
- Frecuencia: 60 Hz
- USB: 2.1 A
- Corriente de salida: 5 V~



Fotocelda que detecta la luz del día

ADOPCIÓN GARANTÍA
2 AÑOS

LUZ DE NOCHE LED OVAL CON FOTOCELDA Y USB

➤ LED de ahorro de energía

➤ **100,000 Horas de vida**

Características

- Tensión: 120 V~
- Frecuencia: 60 Hz
- USB: 2.1 A
- Corriente de salida: 5 V~



Fotocelda que detecta la luz del día

ADOPCIÓN GARANTÍA
2 AÑOS

Código	Catalogo	Empaque	Precio Unitario	Código	Catalogo	Empaque	Precio Unitario	Código	Catalogo	Empaque	Precio Unitario
619102	IUNIGHTBAR	1	-	619103	IUNIGHTBAR/USB	1	212.89	619104	IUNIGHTTOVAL/USB	1	199.35

LUZ DE NOCHE LED DE PANEL

➤ LED de ahorro de energía

➤ **100,000 Horas de vida**

Características

- Tensión: 120 V~
- Frecuencia: 60 Hz



ADOPCIÓN GARANTÍA
3 AÑOS

LUZ DE NOCHE CON FOTOCELDA

➤ Foco CFL ahorrador de energía

Características

- Tensión: 120 V~
- Frecuencia: 60 Hz



ADOPCIÓN GARANTÍA
3 AÑOS

Código	Catalogo	Empaque	Precio Unitario	Código	Catalogo	Empaque	Precio Unitario
616600	LUNL-01	4	60.30	616602	LUNF-01	4	30.15

Condiciones generales: Los precios no incluyen IVA y están sujetos a cambios sin previo aviso, para condiciones comerciales a favor de consultar con nuestra sucursal mascercana, esta lista cancela la anterior con fecha: 01-05-20

FAROLÉS

FAROL LED CON BASE

- 25,000 Horas de vida (23 años*)
- Características
- Tensión: 100 V~ / 277 V~
- Frecuencia: 50 Hz / 60 Hz

TEMP. DE COLOR
LUZ CÁLIDA 3 000 K

HASTA 90% AHORRO DE ENERGÍA

IP54

2 años GARANTÍA



FAROL LED CON SOPORTE LADO

- 25,000 Horas de vida (23 años*)
- Características
- Tensión: 100 V~ / 277 V~
- Frecuencia: 50 Hz / 60 Hz

TEMP. DE COLOR
LUZ CÁLIDA 3 000 K

HASTA 90% AHORRO DE ENERGÍA

IP54

2 años GARANTÍA



FAROL LED CON SOPORTE INFERIOR

- 25,000 Horas de vida (23 años*)
- Características
- Tensión: 100 V~ / 277 V~
- Frecuencia: 50 Hz / 60 Hz

TEMP. DE COLOR
LUZ CÁLIDA 3 000 K

HASTA 90% AHORRO DE ENERGÍA

IP54

2 años GARANTÍA



Código	Potencia	Lúmenes	Empaque	Precio Unitario	Código	Potencia	Lúmenes	Empaque	Precio Unitario	Código	Potencia	Lúmenes	Empaque	Precio Unitario
618590	7 W	600	6	535.00	618592	7 W	600	6	520.00	618594	7 W	600	6	520.00

LUMINARIAS PARA USO EXTERIOR

LUMINARIA SUBURBANA EXTERIOR DE POLICARBONATO 9"

- Cuerpo de policarbonato
- Ideal para lámpara incandescente y halógena
- Con portalámpara base E27
- Incluye fotocelda
- Ángulo: 120%
- Características
- Tensión: 100 / 277 V~
- Frecuencia: 50 / 60 Hz

HASTA 90% AHORRO DE ENERGÍA

IP23



Código	Potencia	Lúmenes	Ancho	Empaque	Precio Unitario
618435					Próximamente

LUMINARIA SUBURBANA EXTERIOR METALICA 12"

- Cuerpo de aluminio con policarbonato
- Ideal para lámpara incandescente y halógena
- Con portalámpara base E27
- Incluye fotocelda
- Ángulo: 120%
- Características
- Tensión: 100 / 277 V~
- Frecuencia: 50 / 60 Hz

HASTA 90% AHORRO DE ENERGÍA

IP23



Código	Potencia	Lúmenes	Ancho	Empaque	Precio Unitario
618170					Próximamente

LUMINARIA SUBURBANA EXTERIOR LED

- Cuerpo de aluminio con acrílico
- 50,000 Horas de vida
- Características
- Tensión: 100 V~ / 277 V~
- Frecuencia: 50 Hz / 60 Hz

TEMP. DE COLOR
LUZ BLANCA 6 500 K

HASTA 90% AHORRO DE ENERGÍA

IP23



Código	Potencia	Lúmenes	Ancho	Empaque	Precio Unitario
618434	15 W	1200			Próximamente
618433	30 W	2800			

LUMINARIA SUBURBANA EXTERIOR LED 50W

- Cuerpo de aluminio con acrílico
- 50,000 Horas de vida
- Características
- Tensión: 100 V~ / 277 V~
- Frecuencia: 50 Hz / 60 Hz

TEMP. DE COLOR
LUZ BLANCA 6 500 K

HASTA 90% AHORRO DE ENERGÍA

IP65



Código	Potencia	Lúmenes	Ancho	Empaque	Precio Unitario
618432		4500			Próximamente



OFICINAS DE VENTAS

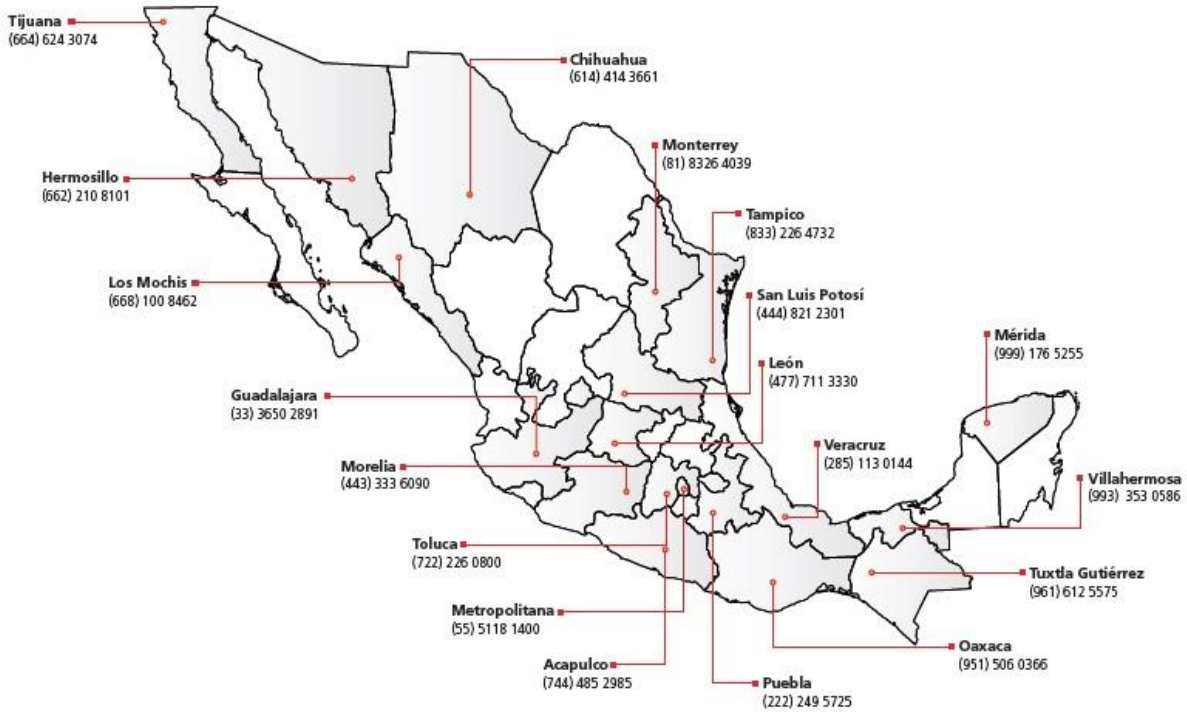

CENTRO DE ATENCIÓN A NIVEL NACIONAL
800 900 4872

ventas@iusa.com.mx, ayst@iusa.com.mx



EXPORTACIONES
+52 (55) 5118 1469

export@iusa.com.mx

IUSA EN EL MUNDO

Una empresa mexicana con presencia global.
Exportamos a más de **40 países** en todo el mundo.

IUSA EN LA RED



IUSAMEXICO



www.TiendaIUSA.com

www.iusa.com.mx

